

# Scheda tecnica

## Raccordo a T di ispezione a T, con filettatura

Codice articolo: 2047604



Raccordo a T di ispezione con filettatura interna per il montaggio nelle tubazioni come derivazione.

Parte superiore rimovibile per una posa dei cavi agevolata e una manutenzione successiva.

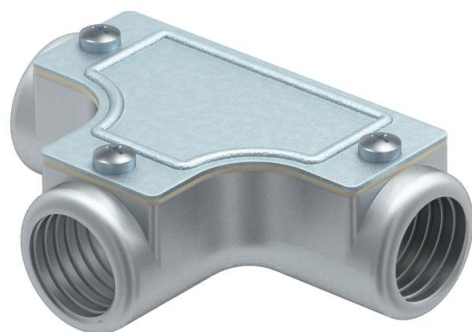

**AIG** Alluminio pressofuso

### Dati anagrafici

Codice articolo	2047604
Sigla 1	Raccordo a T ispezionabile
Sigla 2	con filettatura
Produttore	OBO
Dimensione	M16x1,5
Materiale	Alluminio pressofuso
Unità VK più piccola	5
Unità	Pezzo
Peso	7,2 kg
Unità di peso	kg/100 Pz.

# Scheda tecnica

Raccordo a T di ispezione a T, con filettatura

Codice articolo: 2047604



## Misure

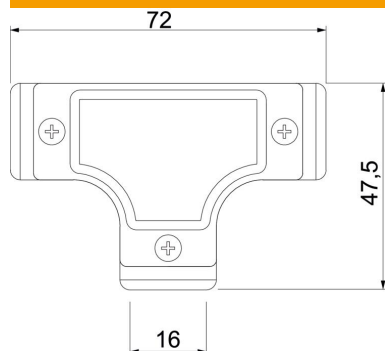

Lunghezza	72 mm
Dimensione D	47,5 mm
Dimensione L	72 mm
Dimensione m (mm)	M16x1,5

## Dati tecnici

Versione	Filettatura
Filettatura	M16x1,5
Dimensione	16
Priva di alogeni	no
Superficie spazzolata	no
Superficie lucida	no