

Scheda tecnica

Raccordo di ispezione a T, ad innesto

Codice articolo: 2047589



Raccordo a T di ispezione per il collegamento di tubi ad innesto come derivazione nelle tubazioni.

Parte superiore rimovibile per una posa dei cavi agevolata e una manutenzione successiva.

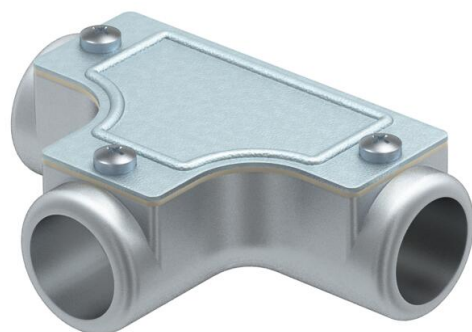

AIG Alluminio pressofuso

Dati anagrafici

Codice articolo	2047589
Sigla 1	Raccordo a T ispezionabile
Sigla 2	senza filettatura
Produttore	OBO
Dimensione	Ø20mm
Materiale	Alluminio pressofuso
Unità VK più piccola	5
Unità	Pezzo
Peso	12,9 kg
Unità di peso	kg/100 Pz.

Scheda tecnica

Raccordo di ispezione a T, ad innesto

Codice articolo: 2047589



Misure

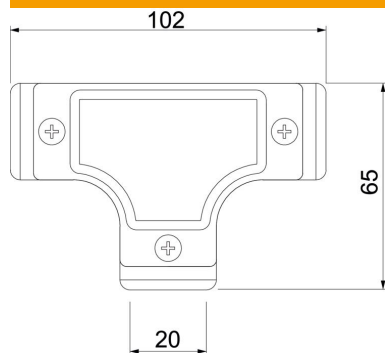

Lunghezza	102 mm
Dimensione D	65 mm
Dimensione L	102 mm
Dimensione I	20 mm
Dimensione m (mm)	20

Dati tecnici

Versione	Connessione
Dimensione	20
Priva di alogeni	no
Superficie spazzolata	no
Superficie lucida	no