

Scheda tecnica

Bullone con testa a martello con molla A4

Codice articolo: 1148480



Bullone con testa a martello con molla per l'impiego con profilati MS4121 e MS4141



A4 Acciaio, inox

2B non trattato, ulteriore trattamento

Dati anagrafici

Codice articolo	1148480
Sigla 1	Vite testa a martello + molla
Sigla 2	per profilato MS4121/4141
Produttore	OBO
Dimensione	M8x60mm
Materiale	Acciaio, inox
Superficie	non trattato, ulteriore trattamento
Norma per superfici	
Unità VK più piccola	25
Unità	Pezzo
Peso	5,95 kg
Unità di peso	kg/100 Pz.

Scheda tecnica

Bullone con testa a martello con molla A4

Codice articolo: 1148480



Misure

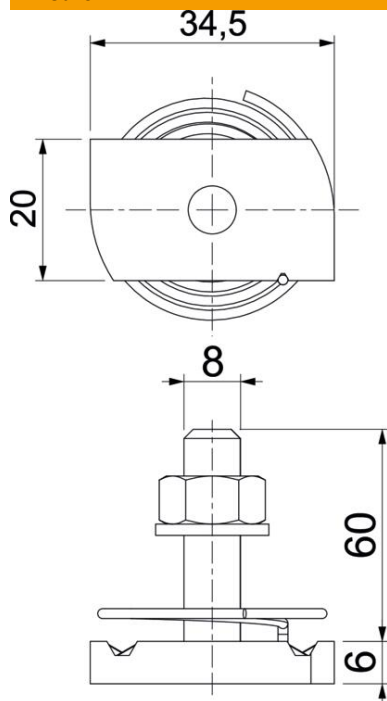

Lunghezza	34,5 mm
Larghezza	20 mm
Altezza	6 mm
Dimensione H	6 mm
Dimensione L	60 mm

Dati tecnici

Momento torcente	6,2 Nm
Adatto per profilato di montaggio	sì
Filettatura	M 8 x 60
Rondella Ø	16 mm