

Scheda tecnica

Rondella elastica

Codice articolo: 3405060



Rondella elastica M6



- St** Acciaio
- G** zincato galvanicamente

Dati anagrafici

Codice articolo	3405060
Tipo	LWS M6 G
Sigla 1	Rondella elastica
Produttore	OBO
Dimensione	M6
Materiale	Acciaio
Superficie	zincato galvanicamente
Norma per superfici	EN ISO 19598 / EN ISO 4042
Unità VK più piccola	100
Unità	Pezzo
Peso	0,07 kg
Unità di peso	kg/100 Pz.

Misure

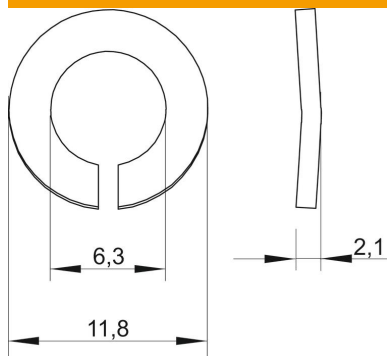

Altezza	2,1 mm
Spessore lamiera	0,08 in
Dimensione D	0,46 in
Dimensione d	0,25 in
Dimensione d	6,3 mm
Dimensione d max.	11,8 mm
Dimensione d min.	11,8 mm
Dimensione h	2,1 mm

Dati tecnici

Filettatura	M6
Diametro interno	0,25 mm
Versione rondella di sicurezza	ondulato