

# Scheda tecnica

## Rondella elastica A4

Codice articolo: 3405062



Rondella elastica secondo DIN 128 Forma A.



<b>A4</b>	Acciaio, inox
<b>2B</b>	non trattato, ulteriore trattamento

### Dati anagrafici

Codice articolo	3405062
Tipo	LWS M6 A4
Sigla 1	Rondella elastica
Produttore	OBO
Dimensione	M6
Materiale	Acciaio, inox
Super- ficie	non trattato, ulteriore trattamento
Norma per superfici	
Unità VK più piccola	100
Unità	Pezzo
Peso	0,07 kg
Unità di peso	kg/100 Pz.

### Misure

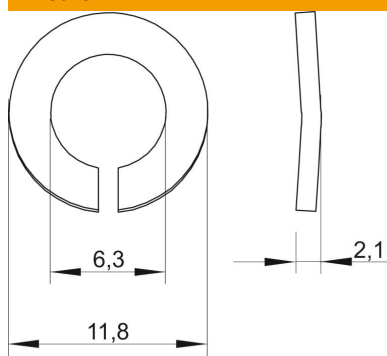

Altezza	2,1 mm
Dimensione d	6,3 mm
Dimensione d max.	11,8 mm
Dimensione d min.	11,8 mm
Dimensione h	2,1 mm

# Scheda tecnica

Rondella elastica A4

Codice articolo: 3405062



## Dati tecnici

Filettatura	M6
Diametro interno	6,3 mm
Versione rondella di sicurezza	ondulato