

Scheda tecnica

Sospensione centrale passerella grigliata A4

Codice articolo: 6015420



Sospensione centrale compresa di morsetto per la sospensione di passerelle grigliate.



A4 Acciaio, INOX 1.4404

2B non trattato, ulteriore trattamento

Dati anagrafici

Codice articolo	6015420
Tipo	GMS 370 A4
Sigla 1	Sospensione centrale
Sigla 2	per passerella grigliata +supp
Produttore	OBO
Dimensione	B370mm
Materiale	Acciaio, INOX 1.4404
Super- ficie	non trattato, ulteriore trattamento
Norma per superfici	
Unità VK più piccola	25
Unità	Pezzo
Peso	43 kg
Unità di peso	kg/100 Pz.

Scheda tecnica

Sospensione centrale passerella grigliata A4

Codice articolo: 6015420



Misure

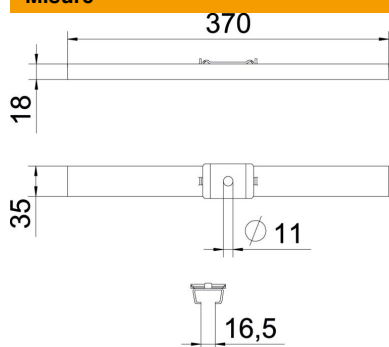

Lunghezza	35 mm
Larghezza	370 mm
Altezza	18 mm
Dimensione B	370 mm

Dati tecnici

Versione	agganciato
Mantenimento funzionale	no
per larghezza max	370 mm
per larghezza min.	370
Adatto per asta filettata metrica	10
Diametro foro	11 mm
Regolabile	no