

Scheda tecnica

Coppa doppia, metallo A2

Codice articolo: 1196599



Coppa doppia in metallo, per la separazione tra due o tre cavi all'interno di una staffa reggicavo.



A2 Acciaio legato, INOX 1.4301

2B non trattato, ulteriore trattamento

Dati anagrafici

Codice articolo	1196599
Sigla 1	Coppa doppia
Produttore	OBO
Dimensione	22-28mm
Materiale	Acciaio, INOX 1.4301
Superficie	non trattato, ulteriore trattamento
Norma per superfici	
Unità VK più piccola	50
Unità	Pezzo
Peso	3,1 kg
Unità di peso	kg/100 Pz.
OBO_CO2_Fußabdruck_80556	0,081 kg COe / 1 Stück

Scheda tecnica

Coppa doppia, metallo A2

Codice articolo: 1196599



Misure



Dimensione B	34 mm
Dimensione H	5,4 mm
Dimensione L	35 mm

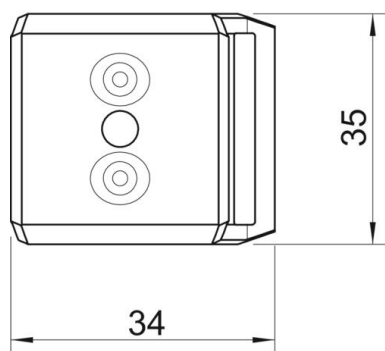

Dati tecnici

Versione controcoppa/collari	Coppa doppia
Adatto per max. Diametro cavo	28 mm
Capacità D max	28 mm
Capacità D min.	22 mm