

# Scheda tecnica

## Controcoppa, metallo universale A2

Codice articolo: 1197231



Controcoppa metallica, per staffa reggicavo. L'articolo è il medesimo per tutti i tipi di profilato.



**A2** Acciaio legato, INOX 1.4301

**2B** non trattato, ulteriore trattamento

### Dati anagrafici

Codice articolo	1197231
Sigla 1	Controcoppa metallo
Produttore	OBO
Dimensione	16-22mm
Materiale	Acciaio, INOX 1.4301
Superficie	non trattato, ulteriore trattamento
Norma per superfici	
Unità VK più piccola	100
Unità	Pezzo
Peso	1,062 kg
Unità di peso	kg/100 Pz.
OBO_CO2_Fußabdruck_80556	0,06 kg COe / 1 Stück

# Scheda tecnica

Controcoppa, metallo universale A2

Codice articolo: 1197231



## Misure



Dimensione B	28 mm
Dimensione H	8,8 mm
Dimensione L	35 mm

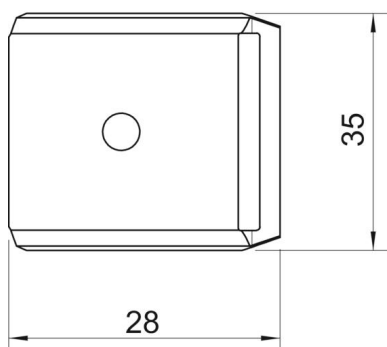

## Dati tecnici

Versione controcoppa/collari	Controcoppa
Adatto per max. Diametro cavo	22 mm
Priva di alogeni	sì
Capacità D max	22 mm
Capacità D min.	16 mm