

Scheda tecnica

Clip con chiodo ISO tipo 2007, bianco puro

Codice articolo: 2225506



Clip con chiodo ISO, corto



PP Polipropilene

Dati anagrafici

Codice articolo	2225506
Tipo	2007 18 RW
Sigla 1	Clip con chiodo ISO
Produttore	OBO
Dimensione	7mm, L18
Colore	bianco; RAL 9010
Materiale	Polipropilene
Unità VK più piccola	100
Unità	Pezzo
Peso	0,083 kg
Unità di peso	kg/100 Pz.

Scheda tecnica

Clip con chiodo ISO tipo 2007, bianco puro

Codice articolo: 2225506



Misure

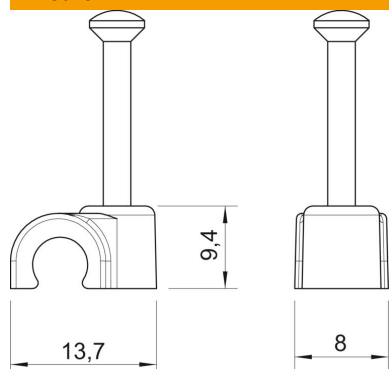

Dimensione B	8 mm
Dimensione H	9,4 mm
Dimensione L	13,7 mm

Dati tecnici

Collare doppio	no
Forma	tondo (solo per filo tondo)
per diametro cavo	7 mm
per diametro di fissaggio	2,0x18
temprato	sì
Priva di alogeni	sì
Con chiodo	sì
Lunghezza chiodo	18 mm
Resistente agli urti	no
Dispositivo di blocco del tubo	no