

Scheda tecnica

Controdado, filettatura metrica

Codice articolo: 2091666



Controdadi secondo DIN 46319 con filettatura metrica secondo IEC 423.



CuZn
37 Ottone

N nichelato

Dati anagrafici

Codice articolo	2091666
Tipo	169 MS M40
Sigla 1	Dado di bloccaggio
Produttore	OBO
Dimensione	M40
Materiale	ottone
Superficie	nichelato
Norma per superfici	
Unità VK più piccola	50
Unità	Pezzo
Peso	1,92 kg
Unità di peso	kg/100 Pz.

Scheda tecnica

Controdado, filettatura metrica

Codice articolo: 2091666



Misure

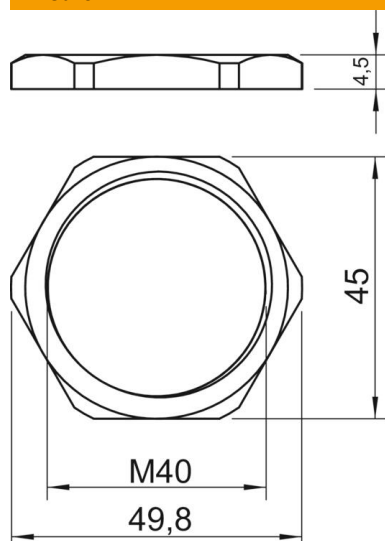

Dimensione e	49,8 mm
Dimensione L	4,5 mm

Dati tecnici

Filettatura	M40_x_1,5
Tipo filettatura	metrica
Dimensioni nominali filettatura metrico/PG	40
Rinforzato con fibre di vetro	no
Priva di alogeni	no
Resistente agli urti	no
Apertura chiave	45