

Scheda tecnica

Riduttore, filettatura metrica

Codice articolo: 2089572

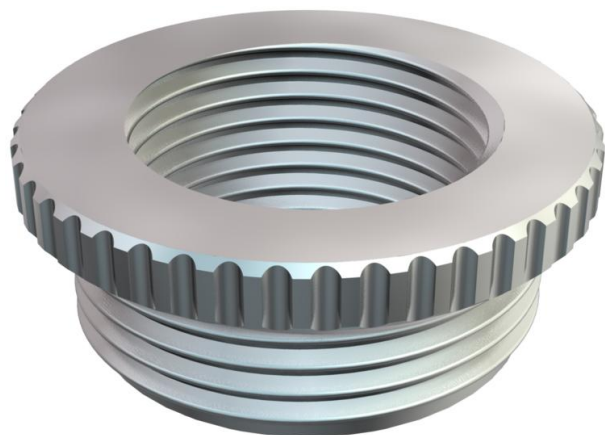

Riduttore, norma DIN 46320.

Con filettatura metrica secondo DIN EN 60423 o ISO 68.



CuZn
37 Ottone

N nichelato

Dati anagrafici

Codice articolo	2089572
Tipo	167 R MS M32-25
Sigla 1	Riduttore
Produttore	OBO
Dimensione	M32-M25
Materiale	ottone
Super- ficie	nichelato
Norma per superfici	
Unità VK più piccola	50
Unità	Pezzo
Peso	4,5 kg
Unità di peso	kg/100 Pz.

Scheda tecnica

Riduttore, filettatura metrica

Codice articolo: 2089572



Misure

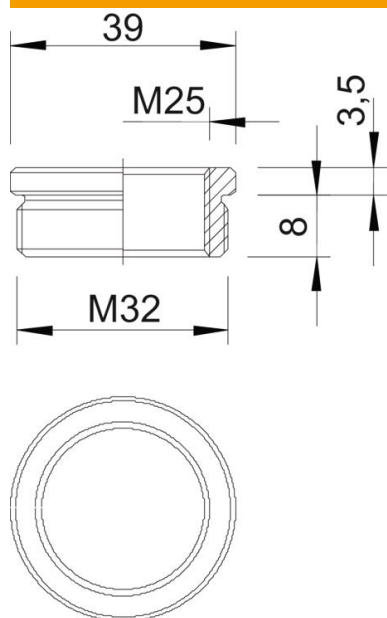

Dimensione D	39 mm
Dimensione L1	8 mm
Dimensione L2	3,5 mm

Dati tecnici

antiesplorione	no
Tipo filettatura esterna	metrica
Tipo filettatura interna	metrica
Lunghezza filettatura	8 mm
Misura filettatura metrica esterna	32
Misura filettatura metrica interna	25
nichelato	si