

# Scheda tecnica

## Guarnizione esterna per raccordo filettato, metrica

Codice articolo: 2030020



Anello di tenuta per raccordo filettato adatto a tutti i pressacavi in plastica con raccordo filettato a passo metrico secondo DIN EN 60423 o ISO 68. I diametri interni sono posizionati in modo che gli anelli di tenuta possano essere preinstallati in modo fisso.



PE Polietilene

### Dati anagrafici

Codice articolo	2030020
Tipo	107 F M32 PE
Sigla 1	Guarnizione filettata
Produttore	OBO
Dimensione	M32
Materiale	Polietilene
Unità VK più piccola	100
Unità	Pezzo
Peso	0,105 kg
Unità di peso	kg/100 Pz.

### Misure

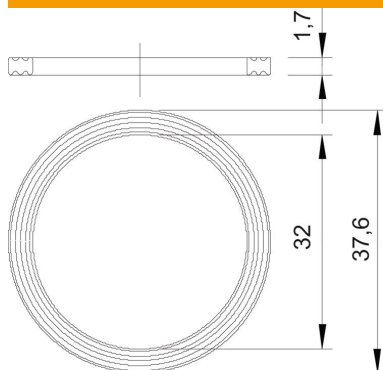

Dimensione D1	37,6 mm
Dimensione D2	32 mm
Dimensione t	1,7 mm

### Dati tecnici

Versione	Anello di tenuta piatto
Adatto per filettatura metrica	32
Diametro interno	32 mm