

Scheda tecnica

Guarnizione sfogliabile

Codice articolo: 2029480

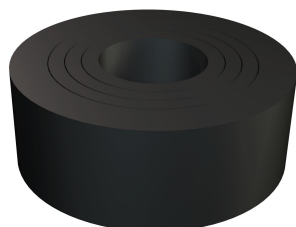

Guarnizione in gomma (guarnizione ritagliabile) secondo DIN 46320 per pressacavi conici.



NBR
SBR Elastomero

Dati anagrafici

Codice articolo	2029480
Sigla 1	Guarnizione
Produttore	OBO
Dimensione	PG48
Colore	nero
Materiale	Elastomero
Unità VK più piccola	50
Unità	Pezzo
Peso	2,615 kg
Unità di peso	kg/100 Pz.

Scheda tecnica

Guarnizione sfogliabile

Codice articolo: 2029480



Misure

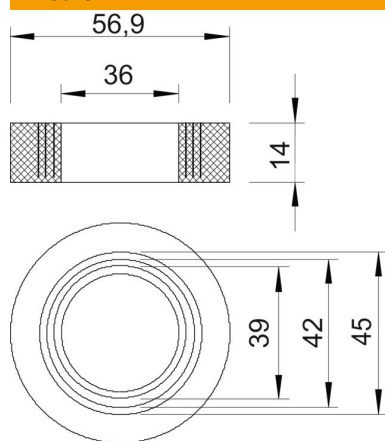

Dimensione D1	36 mm
Dimensione D2	56,9 mm
Dimensione D3	39 mm
Dimensione D4	42 mm
Dimensione D5	45 mm
Dimensione H	14 mm

Dati tecnici

Area di tenuta D max	45 mm
Area di tenuta D min.	36 mm
Dimensione	Pg 48
Dimensione	M63