

Scheda tecnica

Tappo di protezione, metrico e PG

Codice articolo: 2029520



Tappo di protezione contro polvere e acqua per chiudere i pressacavi V-TEC installati ma non ancora posati.



PA Poliammide

Dati anagrafici

Codice articolo	2029520
Sigla 1	Tappo a vite
Produttore	OBO
Dimensione	16mm
Colore	grigio chiaro; RAL 7035
Materiale	Poliammide
Unità VK più piccola	50
Unità	Pezzo
Peso	0,19 kg
Unità di peso	kg/100 Pz.

Scheda tecnica

Tappo di protezione, metrico e PG

Codice articolo: 2029520



Misure

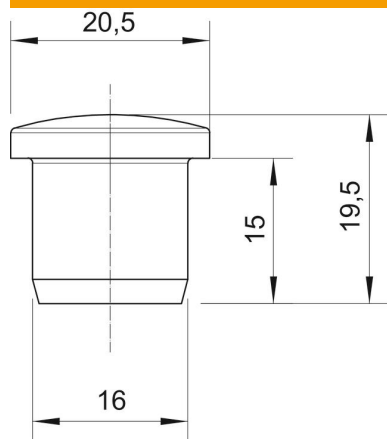

Dimensione D1	16 mm
Dimensione D2	20,5 mm
Dimensione H	19,5 mm
Dimensione L	15 mm

Dati tecnici

Versione	altro
Adatto per filettatura metrica	25
Adatto per filettatura PG	21
Dimensione	M25 / Pg21
Diametro interno	16 mm